



¡Bienvenido a la familia Kwikset!

Esta guía le preparará para instalar su nuevo cerrojo.

Si tiene algún problema, visite nuestro centro de asistencia: kwikset.com/support o llámenos al 1-800-327-5625.

Guía de instalación y referencia

Este manual puede utilizarse para instalar una gran variedad de pomos. Por favor, determine su tipo de función antes de la instalación.



Entrada
(llaves)

Herramientas recomendadas

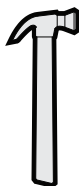
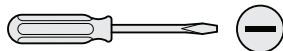
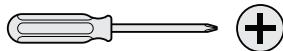

bloque de
madera

Preparación de la puerta: Si necesita ayuda para preparar su puerta

Plantilla de perforación: Si necesita ayuda para perforar su puerta

1 Extender el pestillo

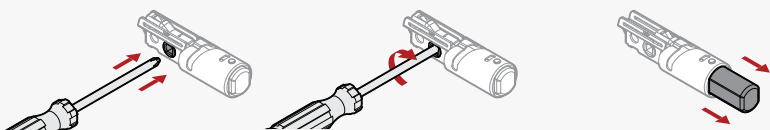

2 Ajuste la distancia al centro del pestillo (si es necesario)

A Sujete el pestillo por delante del orificio de la puerta, con la cara del pestillo a ras del borde de la puerta.

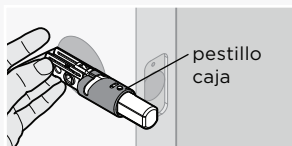

B Si los agujeros del pestillo están centrados en el orificio de la puerta, no es necesario ajuste. Continúe con el paso 3.

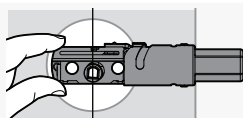

centered

Si el orificio en forma de D NO está centrado, ajuste el pestillo. Consulte «Ajuste (paso C)».

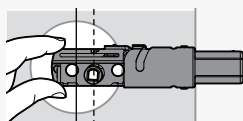

not centered

C Ajuste del pestillo (sólo si es necesario)

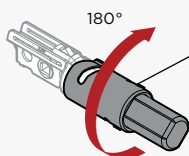

Gire la parte delantera del pestillo para extenderlo.

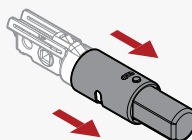

3 Preparar el pestillo para su instalación (si no está premontado)



O



Instala la placa.

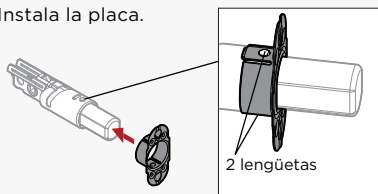

Asegúrese de que la placa encaje en su sitio.

⚠ Tire de la placa para comprobar el ajuste.

Instala el collar.

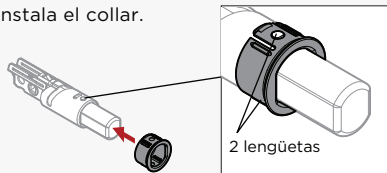

Asegúrese de que el cuello encaje en su sitio.

⚠ Tire de la placa para comprobar el ajuste.

4 Instale el pestillo (puerta cincelada)

A



B Instale el pestillo.

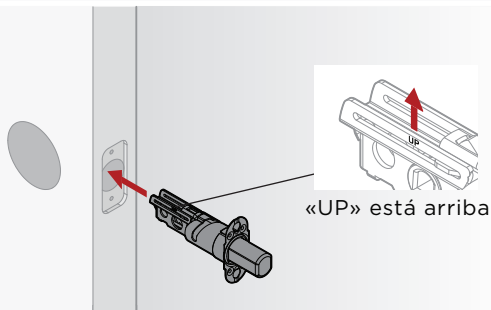

C Instale la placa frontal.

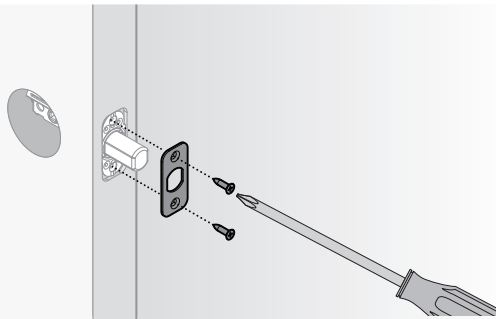

4 Instale el pestillo (puerta no cincelada)

A

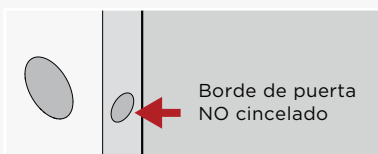

B Retraiga el pestillo.

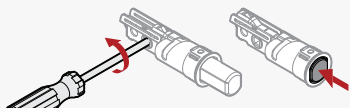

C Instale el pestillo.

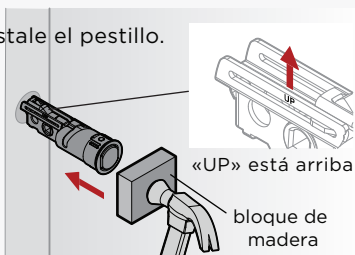

D Extienda el cerrojo.

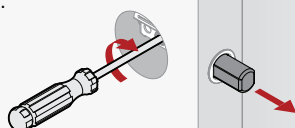

5 Instalar cerrojo

A *Sólo para cilindros dobles:* Retire la placa de cubierta del cilindro interior.



Retire el cilindro interior.



Cilindro interior tiene agujeros.

Tire de la lengüeta del papel para retire la cubierta.



placa de cubierta

Reinstale el cilindro. No vuelva a instalar la placa de cubierta.

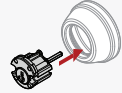

B Instalar cerrojo exterior.

No disponible con todos los modelos

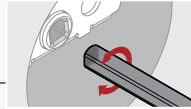
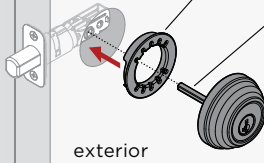

Girar la para alinear con el orificio en forma de D.

C Instalar cerrojo interior.

(Adaptador de anillo disponible con algunos modelos)

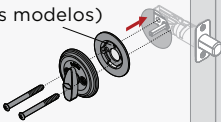

interior

El cilindro con agujeros debe ser instalado en el lado interior de la puerta.

o



interior

Insertar interior hoja de torsión en la cuchilla exterior.



6 Instalar el cerradero en el marco de la puerta

A

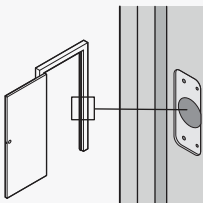

Asegúrese de que el orificio del marco de la puerta tenga una profundidad mínima de 25 mm.

B

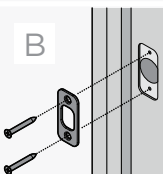

Tornillos más largos instalar lo más cerca a la jamba.

o



o

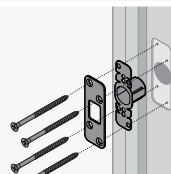

Instrucciones para volver a teclear la llave inteligente



SMARTKEY
SECURITY™

**UNA LLAVE PARA
TODAS TUS
CERRADURAS™**

Cambia las llaves
fácilmente

La herramienta
SmartKey va aquí



CON PROTECCIÓN CONTRA TÉCNICAS
AVANZADAS DE INTRUSIÓN

La cerradura que
puedes reconfigurar tú
mismo en segundos
para cualquier
situación, incluyendo:



Mudanzas



**Pérdida de
Llaves**



**Múltiples
Puertas**



**Llevar
menos llaves**

También puede consultar las instrucciones de reintroducción:

<https://www.kwikset.com/support/answers/how-to-re-key-your-smartkey-security-locks>

Si tiene algún problema, visite nuestro
centro de asistencia: [kwikset.com/support](https://www.kwikset.com/support)
o llámenos al 1-800-327-5625.



ADVERTENCIA: Este fabricante advierte que ninguna cerradura puede proporcionar seguridad completa por sí misma. Esta cerradura puede ser forzada o burlada por medios técnicos, o evadida por la entrada en otra parte de la propiedad. Ninguna cerradura puede sustituir la precaución, el conocimiento del entorno y el sentido común. Los herrajes para constructores están disponibles para adaptarse a cada aplicación. Para mejorar seguridad y reducir los riesgos, debe consultar a un cerrajero cualificado o a un profesional de la seguridad.